

DOSTAWCY:



thyssenkrupp

TATA STEEL



ArcelorMittal



HYDRO



Safe
Profiling
System

BLACHOTRAPEZ Sp. z o.o.
34-700 Rabka-Zdrój, ul. Kilńskiego 49a
tel: +48 18 26 85 200
e-mail: biuro@blachotrapez.eu
www.blachotrapez.eu

INSTRUKCJA TRANSPORTU, SKŁADOWANIA I MONTAŻU BLACHY WARUNKI GWARANCJI



Niniejszy katalog nie stanowi oferty handlowej w rozumieniu Kodeksu Cywilnego.

1

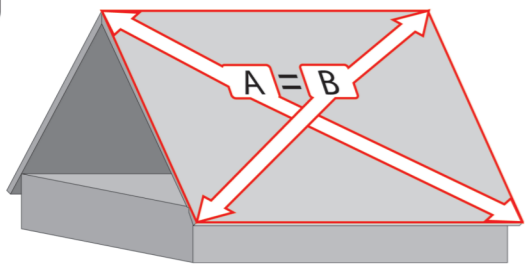

Należy sprawdzić czy dach jest prosty. Niewielkie różnice można zniwelować za pomocą deski szczytowej. W przypadku zbyt dużych różnic należy wymienić uszkodzone elementy dachu.

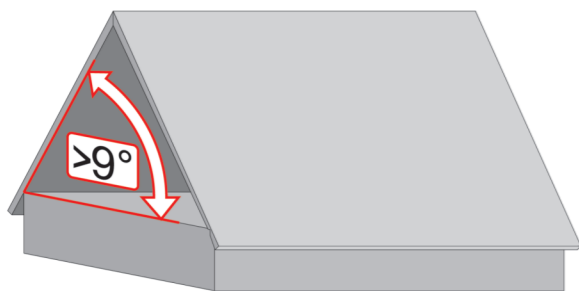

Minimalne pochylenie dachu nie powinno być mniejsze niż 9°

2

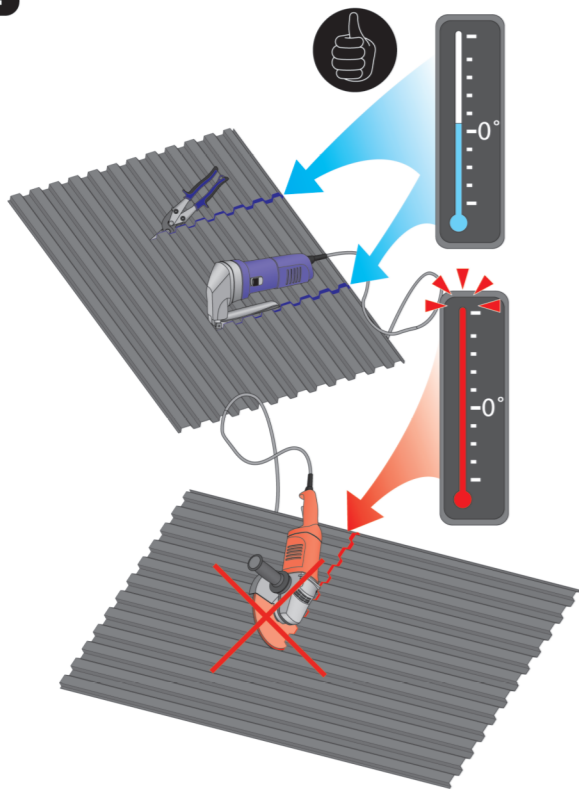

Niedopuszczalne jest stosowanie narzędzi powodujących efekt termiczny.

3

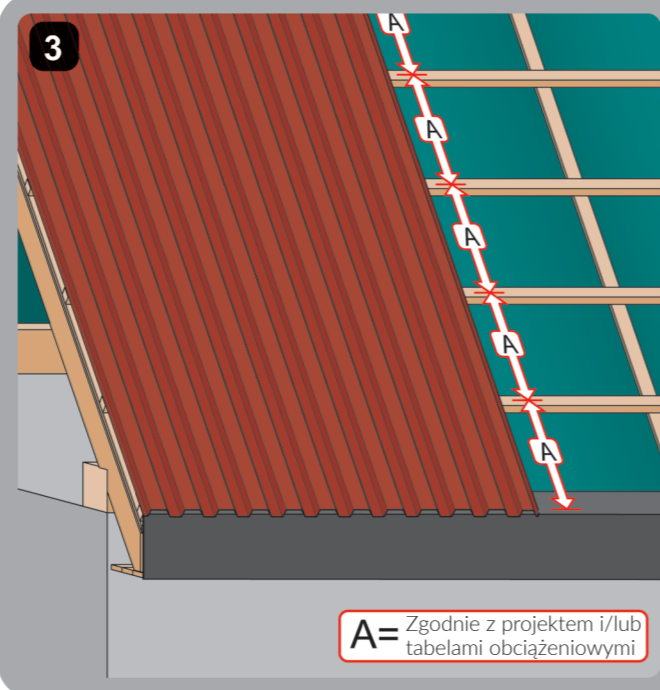

A = Zgodnie z projektem i/lub tabelami obciążeniowymi

4

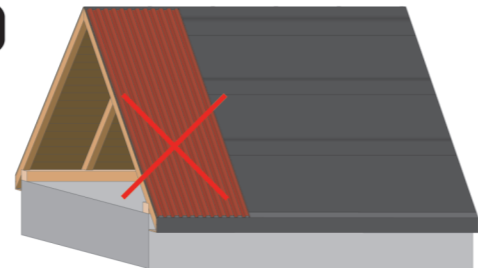

Blachy absolutnie nie należy bezpośrednio kłaść na papie.

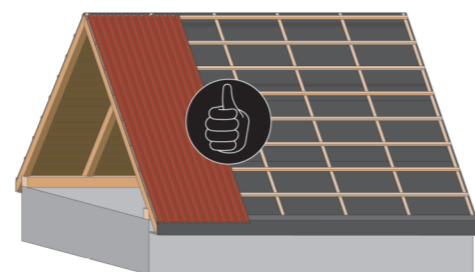

W przypadku papy należy zastosować dodatkowo konstrukcję łat i kontrłat.

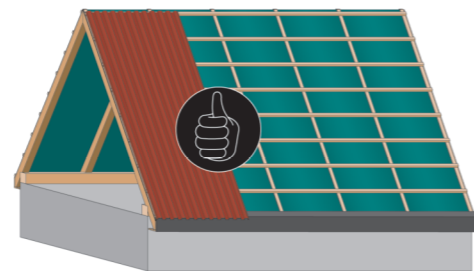

Powszechne jest stosowanie do blachy folii paroprzepuszczalnej z konstrukcją łat i kontrłat, lub profili stalowych, ocynkowanych.

5

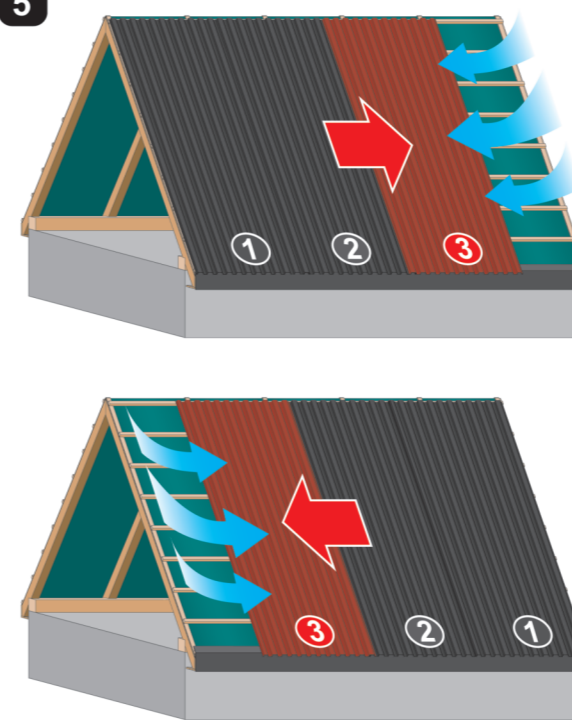

Kierunek montażu blachy powinien być przeciwny do kierunku wiatru.

6

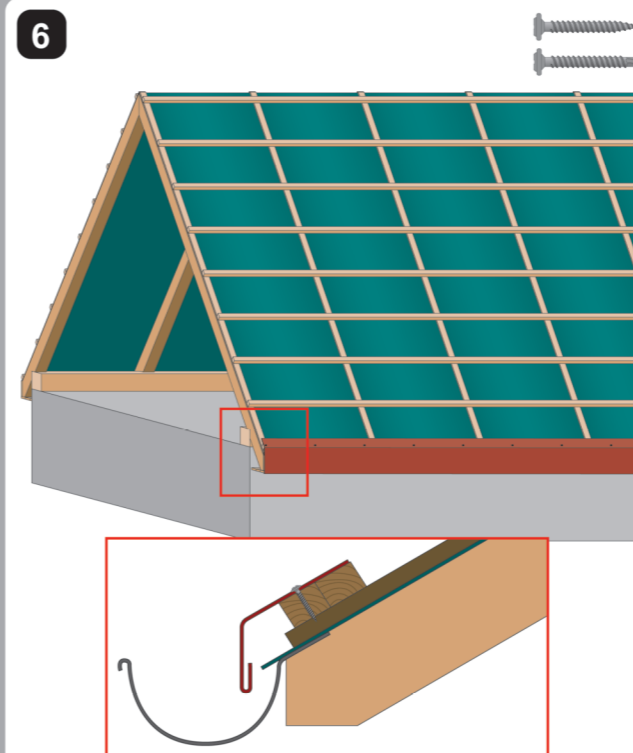

Należy zamontować pas nadrynnowy, równoległy do linii okapu. Stosujemy wkręty z łbem płaskim, w przypadku łat stalowych dodatkowo samowierzące.

7

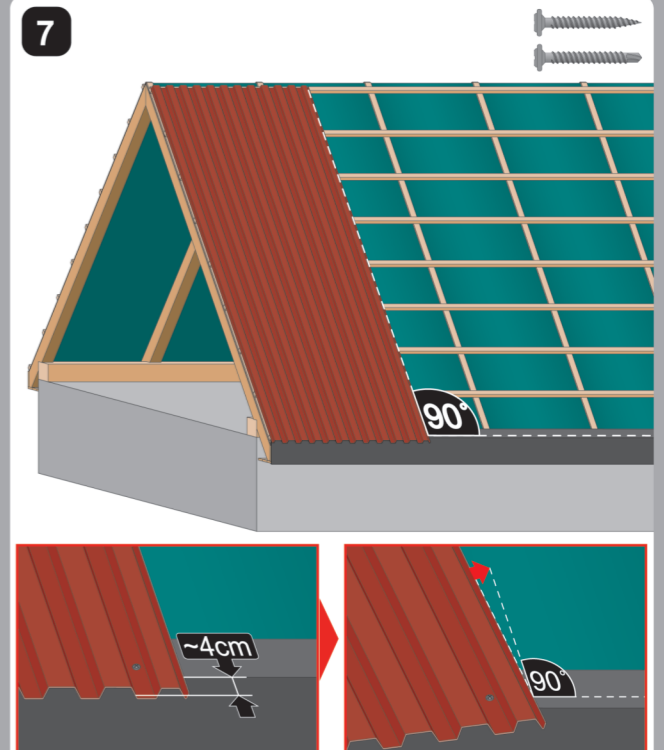

Pierwszy arkusz mocujemy wkrętem płaskim, tak aby wystawał około 4cm poza linią okapu. Następnie obracając arkusz ustawiamy go prostopadle do linii okapu.

8

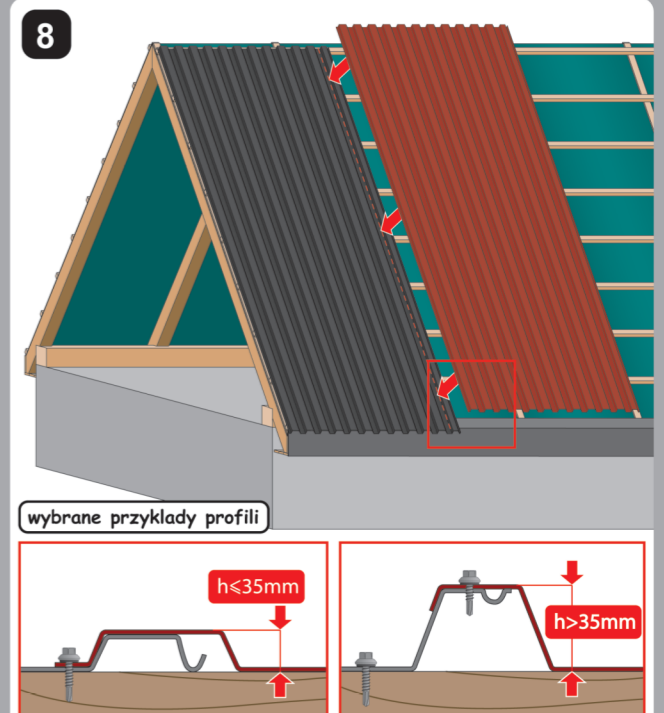

Kładąc kolejny arkusz, należy pamiętać o prawidłowym zakładzie. Dodatkowo w przypadku blachy o profilu wyższym niż 35mm, łączymy wkrętami na "górną falę" w odstępach wzdłużnych min. 60cm. Dla blach trapezowych T-50 oraz T-55 w grubości 0,5mm konieczne jest łączenie co 50cm.

9

Gdy konieczne jest wykonanie zakładu na długości arkusza, należy pamiętać aby zakład wynosił 15-30cm i aby jego lokalizacja spełniała warunek przedstawiony na rysunku, czyli znajdował się w odległości nie większej niż 1/3 długości połaci mierząc od kalenicy.

12a

Obróbka rynny koszowej. Montujemy rynnę koszową. Następnie kreślimy linie pomocnicze, wyznaczające cięcie arkuszy.

13a

Obróbka szczytu
Tniemy arkusz wzdłuż linii stanowiącej krawędź połaci.

14a

Obróbka kalenicy
Gąsioro mocujemy wkrętami samowierzącymi w odstępach nie większych niż 500mm. Należy pamiętać aby zakład kolejnych segmentów gąsiora był nie mniejszy niż 10mm.

10

Skrajne pasy połaci szerokości 1-2m wyznaczają strefę krawędziową. W strefie krawędziowej liczba wkrętów powinna wynosić 8szt./m², natomiast w strefie środkowej 5szt./m².

12b

Przycinamy kolejne arkusze pod odpowiednim kątem, a następnie mocujemy wkrętami samowierzącymi.

13b

14b

W trakcie obróbki kalenicy należy pamiętać o zapewnieniu przepływu powietrza, aby umożliwić "oddychanie" pokrycia dachowego i izolacji, tym samym zapobiec nadmiernemu gromadzeniu się wilgoci.

11

Dodatkowo należy zamocować blachę w każdej "dolnej fali" do:

- łąty w strefie zakładu poprzecznego,
- łąty w strefie przyokapowej,
- łąty w strefie przykalenicowej.

12c

13c

Następnie mocujemy wiatrownicę wkrętami samowierzącymi 4.8x20mm.

15

Obróbka bariery śnieżnej
W zależności od strefy klimatycznej, montujemy bariery śnieżnej, zapobiegające nagłemu osuwaniu się śniegu z połaci dachowej. Śniegołapy montujemy w odległości ok. 1m od linii okapu, na wysokości murłaty. W zależności od obfitości opadów i kształtu dachu śniegołapy montujemy w jednym lub kilku szeregach w zależności od kąta pochylecia dachu (max 3,5m).

1

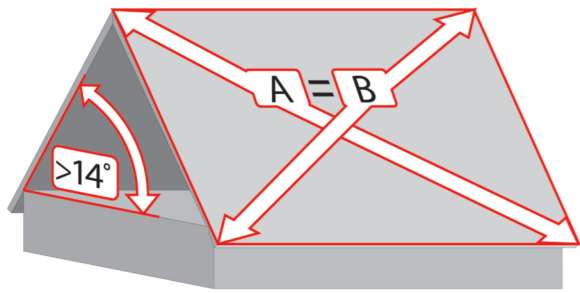

Sprawdzić czy dach jest prosty i ma nachylenie co najmniej 14 stopni. Niewielkie różnice można zniwelować za pomocą deski szczytowej. W przypadku zbyt dużych różnic należy zmienić uszkodzone elementy dachu.

2

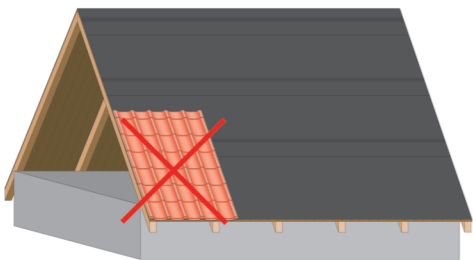

Blachy absolutnie nie należy bezpośrednio kłaść na papie.

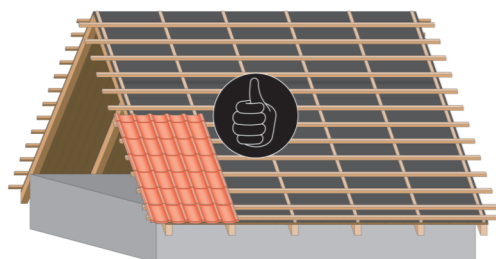

W przypadku papy należy zastosować dodatkowo konstrukcję łat i kontrłat

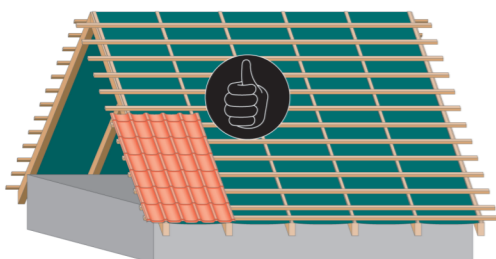

Powszechne jest stosowanie do blachy folii paroprzepuszczalnej z konstrukcją łat i kontrłat.

3

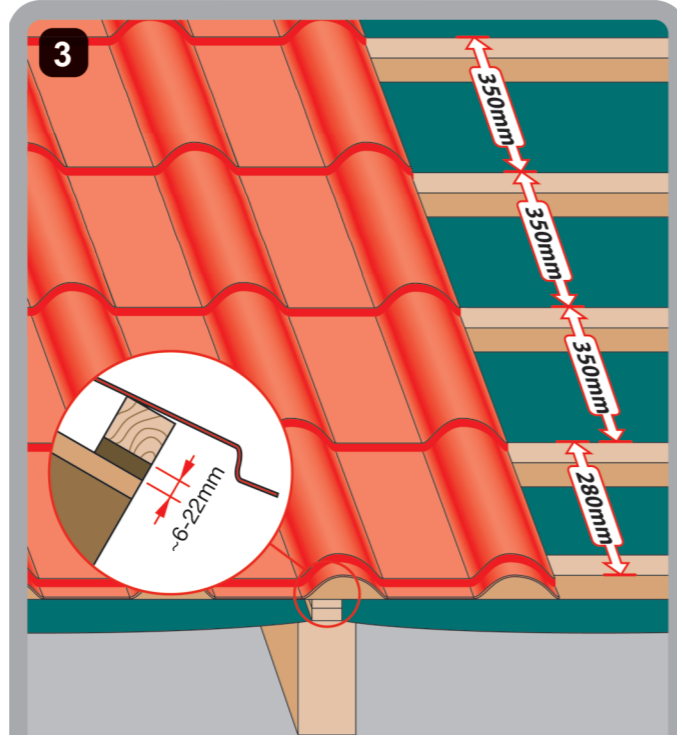

Dla blachodachówek o długości modułu 350mm
Uwaga! Dolna łąta powinna być podniesiona o około 6-22mm względem pozostałych. (w zależności od wysokości przetłoczeń) dla 14-o 6mm, 20-o 12mm, 25-o 17mm, 30-o 22mm

4

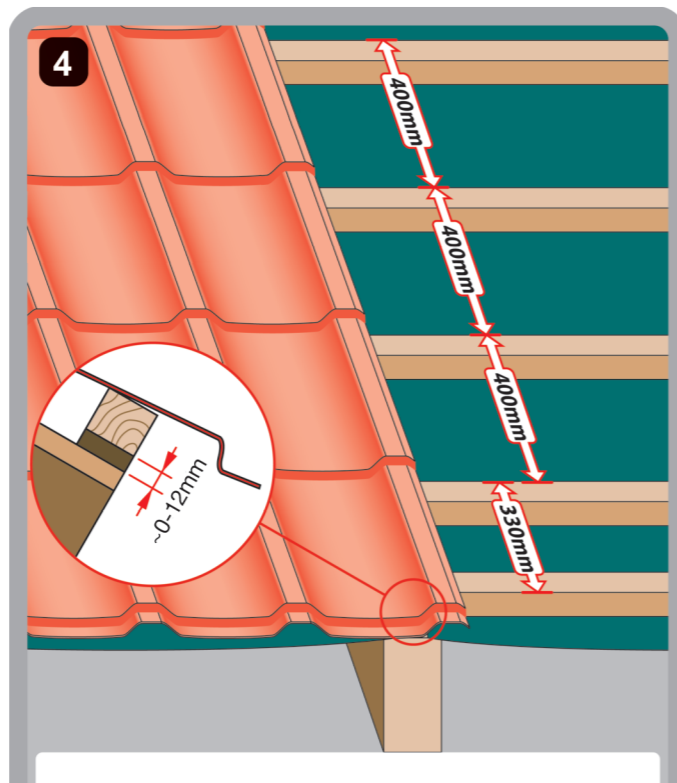

Dla blachodachówek o długości modułu 400mm
Uwaga! Dolna łąta powinna być podniesiona o około 6-12mm względem pozostałych (w zależności od wysokości przetłoczenia) dla 14-o 6mm, dla 20-o 12mm

5

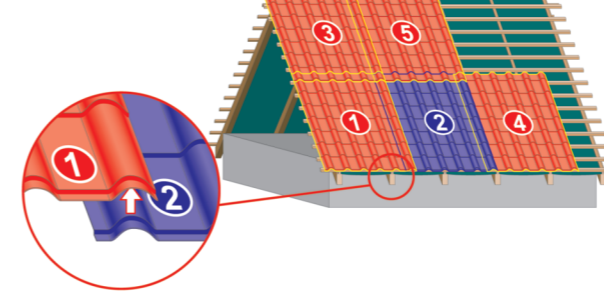

Montaż należy rozpocząć od strony lewej (nie dotyczy symetrycznej kolejności dowlona) Kolejność układania arkuszy przedstawia ilustracja.

6

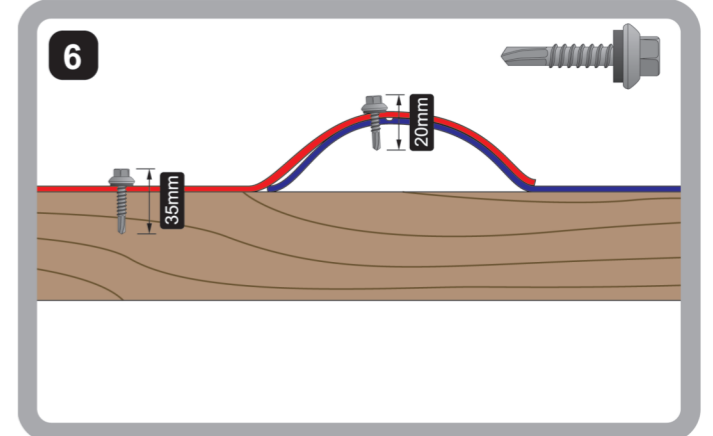

Arkusze mocujemy do łąt właściwymi wkrętami 35mm. Średnie zużycie wkrętów to ok. 5-8szt/m². Aby uszczelnić łączenie dwóch arkuszy skręcamy je krótszymi wkrętami (np. 20mm).

7

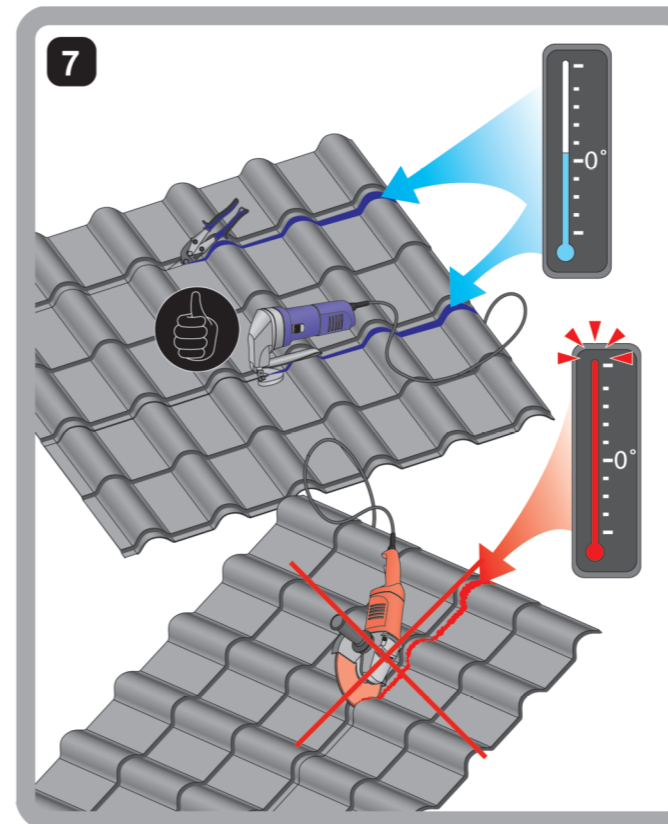

Niedopuszczalne jest stosowanie narzędzi powodujących efekt termiczny.

8

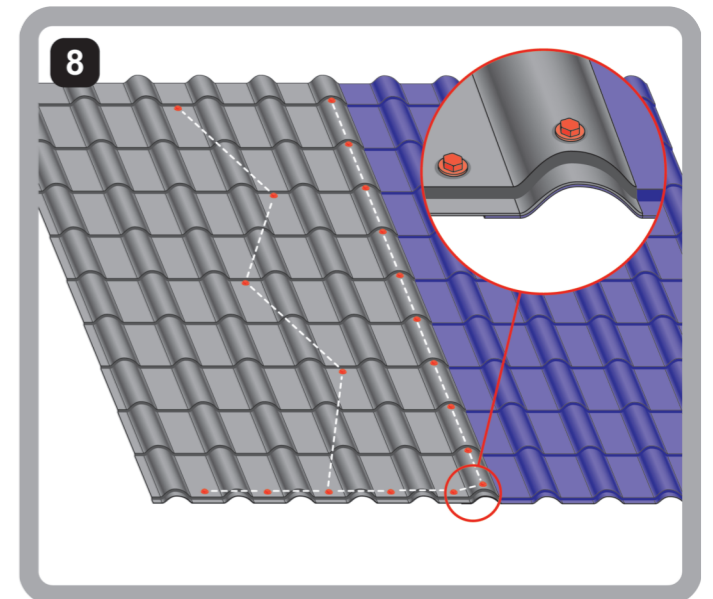

Propozycja mocowania do łąt i wykonania zamka w przypadku blachodachówki.

1

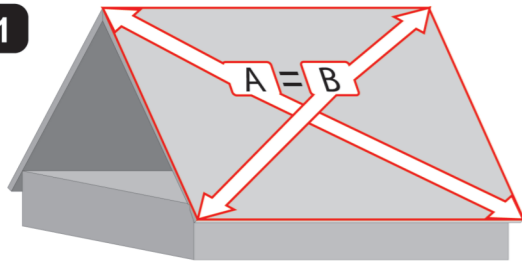

Sprawdzić czy dach jest prosty. Niewielkie różnice można zniwelować za pomocą deski szczytowej. W przypadku zbyt dużych różnic należy zmienić uszkodzone elementy dachu.

2

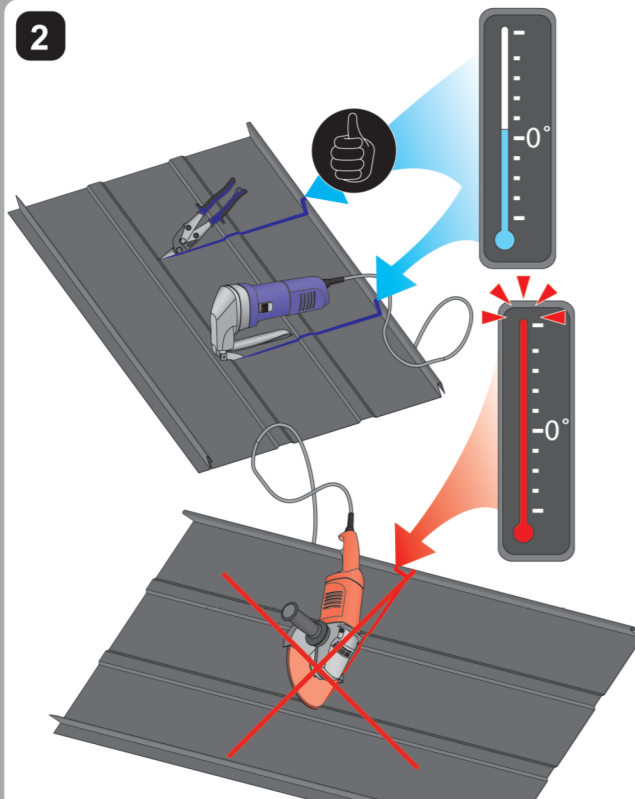

Niedopuszczalne jest stosowanie narzędzi powodujących efekt termiczny.

3

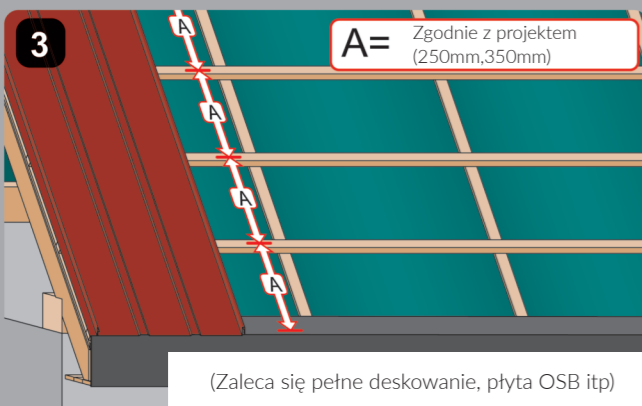

4



Blachy absolutnie nie należy bezpośrednio kłaść na papie.

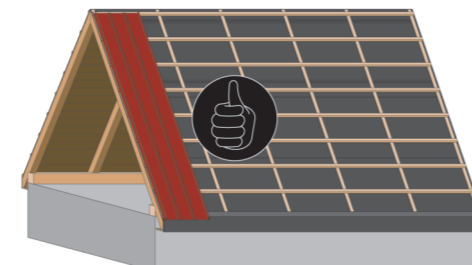

W przypadku papy należy zastosować dodatkowo konstrukcję łąt i kontrłąt.

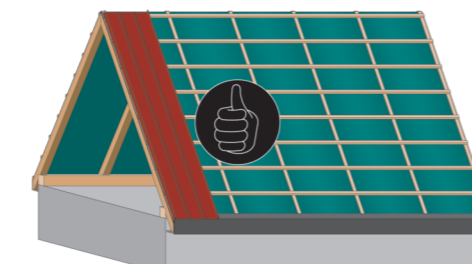

Powszechne jest stosowanie do blachy folii paroprzepuszczalnej z konstrukcją łąt i kontrłąt.

5

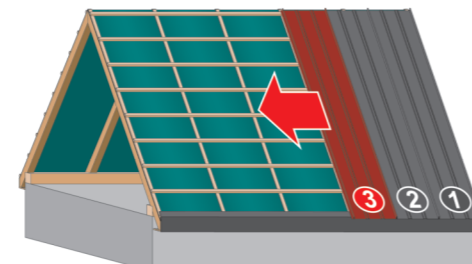
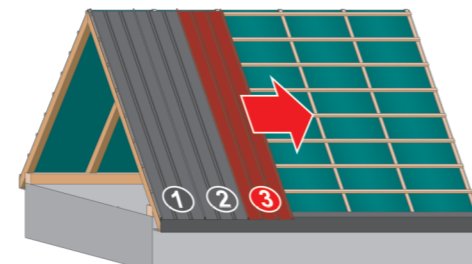

Montaż można rozpocząć od strony lewej lub prawej. (nie dotyczy zamówień specjalnych)
Należy najpierw zamontować pas podrynnowy.

6

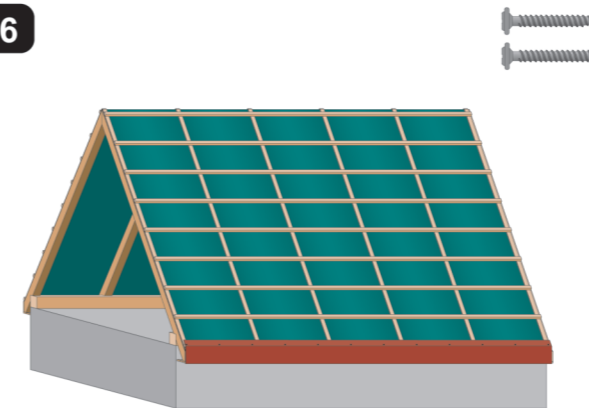

Należy zamontować pas nadrynnowy, równoległe do linii okapu. Stosujemy wkręty z łbem płaskim, w przypadku łąt stalowych dodatkowo samowierzące.

7

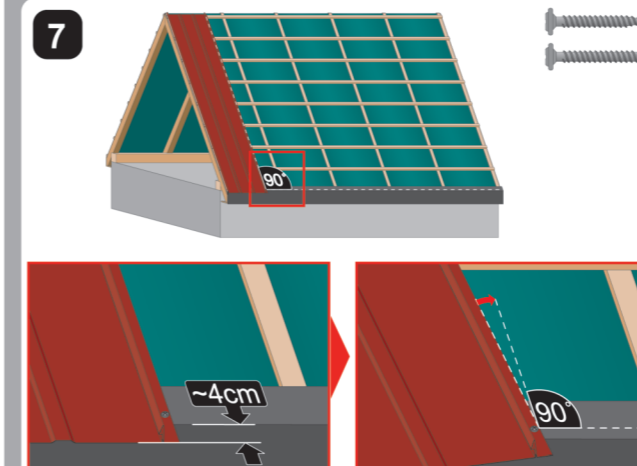

Pierwszy arkusz mocujemy wkrętem płaskim, tak aby wystawał około 4cm poza linię okapu. Następnie przesuwając arkusz ustawiamy go prostopadłe do linii okapu.

8

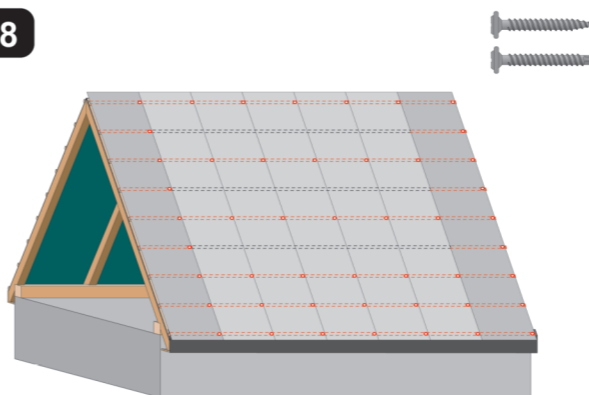

Pierwszy i ostatni arkusz mocujemy wkrętami do każdej łąty. Pozostałe arkusze mocujemy do górnej łąty i trzech pierwszych łąt od dołu, a następnie do co drugiej.

9a

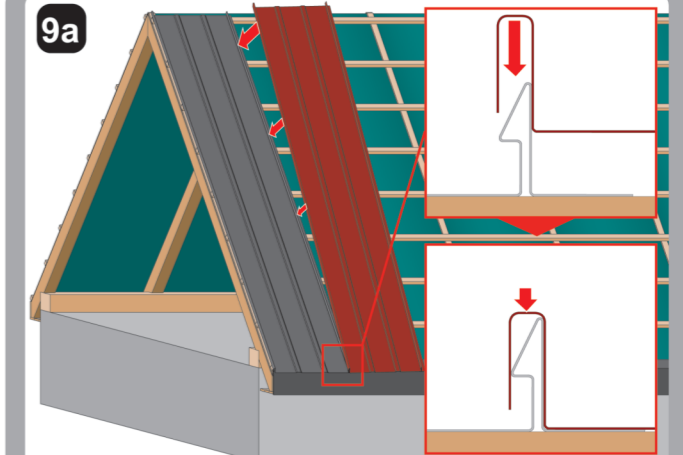

9b

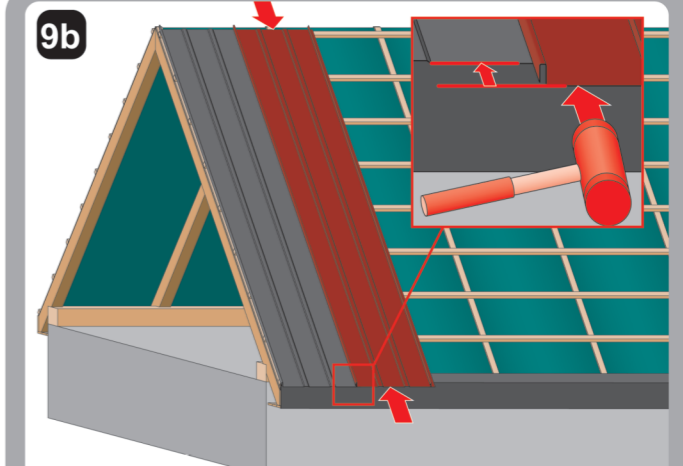

Kładąc kolejny arkusz, należy dopasować zamek, a następnie docisnąć arkusz od dołu do góry.

9c

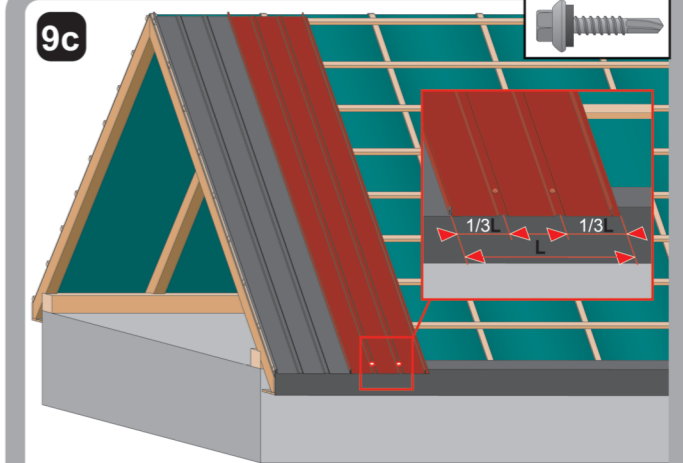

Wyrównać układany arkusz do zamontowanych, przy pomocy gumowego młotka.

10a Montaż rynny koszowej

Montujemy rynnę koszową. Następnie kreślimy linie pomocnicze, wyznaczające cięcie arkuszy.

11a Łączenie poziome arkuszy.

Wycinamy zewnętrzne części obu rąbków arkusza, a długości zakładu. Długość zakładu wynosi ok. 200mm. Dla dachów o niskim spadku ok. 500mm. Następnie mocujemy wkrętami samowierzącymi.

10b

Przycinamy kolejne arkusze pod odpowiednikiem, a następnie mocujemy wkrętami samowierzącymi.

11b

Na długości zakładu należy sklepać młotkiem gumowym rąbek, aby utatwić montaż kolejnego arkusza. Można użyć także zaginarki.

10c

11c

Montujemy kolejny arkusz, zatrzaszkując zamki po obu stronach arkusza i mocujemy wkrętami do łąt. Połączenie można poprawić przy pomocy zaginarki.

12a Obróbka szczytu i kalenicy.

Na arkuszu skrajnym kreslimy linie. Pierwszą wzdłuż krawędzi potaci, a drugą przesuniętą 30mm poza krawędź potaci.

12d

Arkusz przykrywamy wkrętami samowierzącymi do deski szczytowej.

12b

Tniemy arkusz wzdłuż drugiej linii wysuniętej poza krawędź potaci.

12e

Następnie mocujemy wiatrownicę wkrętami samowierzącymi 4.8x20mm.

12c

Podczas montażu panelu dachowego, może wystąpić falowanie powierzchni płaskich blachy. Związane jest to z technologią wykonania i montażu tych blach. W celu zmniejszenia tego efektu zastosowano dodatkowe przetłoczenia środkiem panelu, mające za zadanie usztywnienie tych miejsc. Wygląd panelu dachowego przypomina wygląd blachy montowanej na rąbek stojącej tzw. felc.

Przycięty arkusz zginamy wzdłuż pierwszej linii tworząc rąbek na krawędzi potaci.

12f

Montujemy listwy podgąsiorowe tak aby były odsunięte o 20mm w stronę kalenicy od krawędzi gąsiora.

Następnie do listew mocujemy gąsior wkrętami samowierzącymi w odstępach nie większych niż 500mm. Należy pamiętać, aby zakład kolejnych segmentów gąsiora był nie mniejszy niż 10mm.

UWAGA! Podczas montażu i eksploatacji panelu dachowego dla każdego rodzaju blachy może wystąpić falowanie powierzchni płaskich blachy. Jest ono bardziej widoczne dla blach w połysku. Związane jest to z technologią produkcji i montażu tych blach, ich rozszerzalnością termiczną oraz zjawiskiem odbicia światła. W celu zmniejszenia tego efektu zastosowano dodatkowe przetłoczenia środkiem panelu mające za zadanie usztywnienie tych miejsc. Wygląd panelu dachowego przypomina wyglądem blachę montowaną na rąbek stojący tzw. felc (stara potoczna nazwa). Stąd nazwa tego produktu Panel dachowy RETRO. Naturalnym zjawiskiem jest również hałasowanie panelu w warunkach wietrznych. W celu zmniejszenia tego efektu można zastosować membranę włóchatą, taśmę wygłuszającą, matę strukturalną, samoprzylepną membranę antykondensacyjną lub inne materiały.

Niniejsza instrukcja jest materiałem poglądowym i nie zwalnia wykonawców z obowiązku przestrzegania zasad sztuki dekarzkiej i norm. Sposoby montażu przedstawione w niniejszej instrukcji mają charakter wskazówek ogólnych. Wymagana metoda montażu może różnić się od opisanej w instrukcji w zależności od typu dachu lub rozwiązań regionalnych. Aby skorzystać z ogólnych instrukcji i wskazówek montażu, postępuj zgodnie z wytycznymi projektanta lub skontaktuj się z naszym działem wsparcia technicznego. Montaż blach dachowych wymaga wiedzy fachowej, specjalistycznej i doświadczenia. Doświadczeni wykonawcy posiadają indywidualne rozwiązania, które Spółka Blachotrapez akceptuje.



1

Bezwzględnie usunąć folię ochronną.

4

Oddzielić materiał od podłoża. Przełożyć każdy arkusz przekładkami albo ustawić stojąco np. pod ścianą.

2

Składować materiał w pomieszczeniach suchych i przewiewnych. Chronić przed nagłymi zmianami temperatury i wilgoci.

5

Niedopuszczalne jest stosowanie narzędzi powodujących efekt termiczny

3

Nie składować w pobliżu materiałów agresywnie reagujących.

5

Niedopuszczalne jest stosowanie narzędzi powodujących efekt termiczny

6

Arkusze chwycić w miejscu przetłoczeń, gdzie mają największą sztywność.

8

Należy zapobiec wyginaniu się arkuszy w trakcie przenoszenia

7

Podczas noszenia zapobiec przesuwaniu po sobie blach.

9

Szczególną uwagę zwrócić w przypadku długich arkuszy.

TRANSPORT I SKŁADOWANIE

1. Przenosząc arkusze blachy należy zachować szczególną ostrożność. Arkusze należy chwycić w miejscu przetłoczeń. Przesuwanie arkuszy po sobie lub po podłożu grozi uszkodzeniem powłoki lakierniczej.
2. Jeżeli zachodzi konieczność składowania Produktu (max 3 miesiące) należy niezwłocznie natychmiast usunąć folię ochronną. Składowanie Produktu z naklejoną folią ochronną lub poddanie jej działaniu promieniowania słonecznego skutkuje trwałym uszkodzeniem powłoki lakierniczej. Ponadto długotrwałe składowanie Produktu wraz z folią ochronną może spowodować trudności w jej usuwaniu jak również pozostawić trwałe zabrudzenia po kleju.
3. Produkt należy przechowywać w miejscu suchym o stałej temperaturze, chroniąc ją przed nadmierną wilgocią i zmianami temperatury powietrza. Niedopełnienie tego obowiązku może być przyczyną wystąpienia białych plam (blachy ocynkowe, Zinkomag) lub czarnych (blachy alucynkowe) oraz uszkodzenia powłoki lakierniczej (blachy powlekane). Należy zatem składować Produkt w pomieszczeniach suchych i przewiewnych, izolując ją od agresywnie reagujących materiałów, bez narażenia blachy na bezpośrednie działanie słońca i wody (możliwość wystąpienia zaparzenia blachy).
4. Składowaną blachę należy oddzielić od podłoża zachowując szczelinę dylatacyjną min 30 cm.
5. Każdy arkusz blachy należy oddzielić cienkimi przekładkami dystansowymi lub ustawić w pozycji stojącej np. pod ścianą.
6. W przypadku konieczności krótkotrwałego składowania Produktu na otwartej przestrzeni (np. podczas prowadzenia prac montażowych) należy ustawić arkusze blachy pod kątem (zgodnie z kierunkiem profilowania), tak aby umożliwić swobodne odprowadzenie wilgoci z powierzchni blachy. Należy zapewnić przewiewność arkuszy.
7. Należy zadbać, aby cała powierzchnia arkusza w czasie składowania była sucha.
8. Wystąpienie uszkodzeń powierzchni blach w wyniku zaparzenia oraz uszkodzeń mechanicznych spowoduje oddalenie ewentualnych reklamacji.

CIĘCIE BLACHY

Do przecinania blachy niedopuszczalne jest używanie narzędzi powodujących efekt termiczny (nagły wzrost temperatury) np. szlifierki kątowe. Powoduje to uszkodzenie powłoki organicznej i metalicznej w następstwie czego rozpoczyna się proces korozji. Wyrzucane spod tarczy rozgrzane opiłki upadają na blachę i wtapiając się w farbę powodują powstanie ognisk korozji, dlatego nie zaleca się używania urządzeń ciernych w pobliżu miejsc składowania Produktu. Odpowiednimi do tego celu narzędziami są nożyce wibracyjne lub przecinarka do metalu. Należy zadbać o to, aby sprzęt używany do montażu był w dobrym stanie i nie powodował żadnych uszkodzeń materiału. Zalecane długości arkuszy Produktów Blachotrapez stosuje się zgodnie z właściwą Kartą Produktu umieszczoną na stronie www.blachotrapez.eu. Arkusze o długości większej niż rekomendowane w Karcie Produktu zwiększają ryzyko wystąpienia uszkodzeń mechanicznych w transporcie, podczas obróbki i montażu. Zbyt długie arkusze mogą ulec deformacji. Związane jest to z technologią produkcji oraz z rozszerzalnością materiału pod wpływem amplitudy temperatur.

KONSERWACJA

1. Powłoka lakiernicza w zależności od rodzaju materiału ulega zmianom po wystawieniu na działanie warunków klimatycznych w konkretnej klasyfikacji środowiskowej, zgodnie z obowiązującą normą EN ISO 12944-2. Dążąc do utrzymania powłoki lakierniczej w jak najlepszym stanie należy w całym okresie trwania ochrony gwarancyjnej systematycznie myć i konserwować blachę oraz izolować Produkt od kontaktu z materiałami powodującymi korozję, czy też wysokim poziomem zanieczyszczeń.
2. Dopuszczalne jest starzenie się odcieni pod wpływem ekspozycji na warunki zewnętrzne.
3. Niepożądane zmiany w wyglądzie lub jakości blachy mogą powstać na skutek wystawienia Produktu na działanie szczególnie surowych lub ciężkich warunków klimatycznych, takich jak wysoki poziom UV, bezpośrednie emisje szkodliwych dymów lub niezmywalnych przez deszcz osadów na powierzchni dachu.
4. Po zakończeniu montażu blachy należy zwrócić szczególną uwagę na uszkodzenia pokrycia oraz usunąć wszelkie opiłki, nity, wkręty oraz różne odpady budowlane. Po zakończeniu montażu Produktu wszystkie brzości cięte (w tym fabryczne) winny zostać odpowiednio zabezpieczone.
5. Wszelkie ujawnione ogniska korozji należy niezwłocznie zabezpieczyć warstwą farby ochronnej.
6. Zaleca się po 1 roku użytkowania dachu, przeprowadzenie jego kontroli dla celów ustalenia stopnia zużycia blachy, konserwacji ewentualnych uszkodzeń, usunięcia zabrudzeń i osadów. Zaleca się również mycie miejsc zalegania brudu, które nie są oczyszczane w sposób naturalny (w wyniku spływu wody). Częstotliwość mycia i konserwacji dachu powinna być uzależniona od tempa w jakim ulega on zabrudzeniu, rodzaju osadów oraz od otoczenia w jakim dach jest eksploatowany. Do mycia i konserwacji blachy, winny być wykorzystywane tylko dedykowane do tego typu prac detergenty oraz środki konserwujące. Kupujący ma obowiązek udokumentować fakt przeprowadzenia prac konserwacyjnych oraz przedłożyć dowód z ich przeprowadzenia na każde wezwanie Blachotrapez. Zaleca się, aby prace związane z konserwacją dachu przeprowadzane były przez podmioty profesjonalnie zajmujące się tego typu zadaniami.
7. Należy usuwać liście, trawę, ziemię oraz inne przedmioty z powierzchni Produktu.
8. Należy czyścić miejsca gromadzenia się brudu i zanieczyszczeń, gdzie pokrycie nie jest zmywane regularnie przez opady, np. pod stemplami.
9. Należy systematycznie badać oraz naprawiać miejscowe uszkodzenia, które mogą spowodować szybsze zniszczenia pokrycia lub korozję podłoża.
10. Montaż Produktu powinien zostać przeprowadzony w taki sposób, aby ograniczyć chodzenie po zamocowanych arkuszach, z uwagi na ryzyko uszkodzenia powłoki lakierniczej.
11. Poruszając się po dachu należy stawiać stopy w dzień fali tak, aby nie powodować odształceń. Zwrócić należy szczególną uwagę na to, czy w podszwach nie ma opiłków po cięciu i obróbce blachy bądź innych zanieczyszczeń. Powstałe podczas cięcia blachy wióra i inne zanieczyszczenia wbite do podeszwy buta, podczas chodzenia po blasze mogą uszkodzić powłokę lakierniczą. Zaleca się stosować obuwie o miękkich podeszwach. deszwach.

